

**Hisense**

life reimagined

IT

## Istruzioni per l'uso

### Lavastoviglie



HV16B

# Sommario

<b>La tua lavastoviglie</b> .....	<b>4</b>
<b>Istruzioni per la sicurezza</b> .....	<b>5</b>
Installazione .....	6
Funzione di protezione contro il traboccamento .....	6
Imballaggio .....	6
Smaltimento .....	6
Etichetta ambientale .....	7
Simboli sull'elettrodomestico .....	7
<b>Prima di effettuare il primo lavaggio</b> .....	<b>8</b>
1. Durezza acqua .....	8
2. Impostazioni di base .....	9
Rifornimento di brillantante .....	9
Riempimento della vaschetta del sale .....	9
<b>Lavaggio ecologico</b> .....	<b>11</b>
Risparmia energia e acqua .....	11
<b>Caricamento della lavastoviglie</b> .....	<b>12</b>
Stoviglie delicate .....	12
Il caricamento influisce sui risultati di lavaggio .....	12
I cestelli della lavastoviglie .....	12
Cassetto posate superiore .....	12
Cesto superiore .....	13
Cesto inferiore .....	14
<b>Utilizzo della lavastoviglie</b> .....	<b>16</b>
Aggiungere il detersivo .....	16
Modalità On/Standby .....	17
Selezionare il programma .....	17
Selezione delle opzioni .....	18
Start/Stop .....	19
Aggiungere altre stoviglie .....	19
Interruzione di corrente .....	20
Al termine dei programmi .....	20
I migliori risultati di asciugatura .....	20
Svuotamento della lavastoviglie .....	20
<b>Tabella di programma</b> .....	<b>21</b>
<b>Impostazioni</b> .....	<b>22</b>
<b>Cura e pulizia</b> .....	<b>24</b>
Rifornimento di brillantante .....	24
Riempimento della vaschetta del sale .....	24
Pulire il filtro .....	25
Pulizia dei bracci irroratori .....	25
Pulire l'esterno della lavastoviglie .....	26
<b>CLn</b> - Eseguire il programma Auto-pulizia .....	26
Rimuovere eventuali ostruzioni .....	26
Rimessaggio invernale / trasporti .....	27

<b>Ricerca dei guasti</b> .....	<b>28</b>
<b>Installazione</b> .....	<b>34</b>
Istruzioni per la sicurezza .....	34
Configurazione .....	35
Allacciamento dello scarico .....	35
Allacciamento all'alimentazione dell'acqua .....	35
Collegamento elettrico .....	36
<b>Assistenza</b> .....	<b>37</b>
Pezzi di ricambio .....	37
Numero di cicli programma .....	37
<b>Dati tecnici ed etichettatura energetica</b> .....	<b>38</b>
Dati tecnici .....	38
Informazioni per i consumatori .....	38
Informazioni per l'ente di collaudo .....	38
Dichiarazione di conformità .....	38

# La tua lavastoviglie

Installare la lavastoviglie, fare riferimento al capitolo *Installazione*. Aprire quindi la porta e premere .

Alla prima accensione della lavastoviglie, è importante scegliere le impostazioni corrette per ottenere risultati di lavaggio ottimali. Fare riferimento al capitolo *Prima di effettuare il primo lavaggio*.





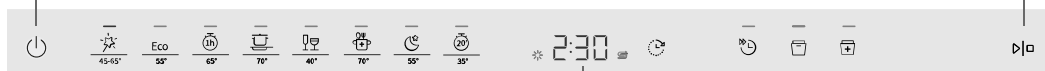

Modalità On/Standby

Start/Stop





Display

## Programmi

-  Auto 45-65°
- Eco Eco 55°
-  1h 65°
-  Intensivo 70°
-  Bicchieri 40°
-  Hygiene 70°
-  Notte 55°
-  Rapido 35°

## Opzioni



-  Partenza ritardata
-  Lavaggio rapido
-  Auto Dry

## Programmi speciali

-  Auto-pulizia

## Informazioni sul display

Vedere il capitolo *Cura e pulizia*.

-  Rifornimento di brillantante
-  Riempimento della vaschetta del sale
- CLn** Eseguire il programma Auto-pulizia

## **NOTA!**

Il pannello comandi si attiva per l'uso solo quando la porta è aperta.

## Istruzioni per la sicurezza

- Leggere le istruzioni per l'uso e conservarle in un luogo sicuro.
- Numero di coperti standard: 16
- Mai utilizzare la lavastoviglie per scopi diversi da quelli specificati in queste istruzioni d'uso.
- Non caricare la porta della lavastoviglie o i cesti con oggetti che non siano stoviglie.
- Non lasciare in nessun caso la porta della lavastoviglie aperta per evitare che qualcuno vi inciampi. Spingere i cesti all'interno per evitare il rischio che la lavastoviglie si capovolga.
- Utilizzare esclusivamente detersivo specifico per lavastoviglie.
- Questo dispositivo può essere utilizzato da bambini di età pari o superiore agli otto anni. Le persone con ridotte capacità motorie, sensoriali e facoltà mentali o con scarsa conoscenza ed esperienza possono utilizzare questo dispositivo solo previa supervisione o istruzioni appropriate relative all'utilizzo sicuro dell'apparecchio e dei pericoli correlati. I bambini non devono giocare con il dispositivo. Gli interventi di pulizia e manutenzione non possono essere svolti da bambini senza supervisione.
- Se il cavo di alimentazione è danneggiato, deve essere sostituito solo dal centro di assistenza del produttore o da un tecnico altrettanto qualificato.
- Usare la lavastoviglie solo in ambienti di tipo domestico per il lavaggio di stoviglie domestiche. Qualsiasi altro tipo di utilizzo è vietato.
- Mai collocare stoviglie con residui di solvente all'interno della lavastoviglie: sussiste il rischio di esplosione. Nemmeno stoviglie contenenti cenere, cera o lubrificanti possono essere lavate in lavastoviglie.

- Tenere d'occhio i bambini. Non permettere che i bambini utilizzino la lavastoviglie o ci giochino. Prestare la massima attenzione quando la porta è aperta. Piccole quantità di detersivo potrebbero rimanere al suo interno! Avviare sempre la lavastoviglie subito dopo l'aggiunta di detersivo.



**AVVISO!**

Coltelli e altri oggetti appuntiti devono essere posizionati orizzontalmente negli appositi cestelli posate della lavastoviglie.



**AVVISO!**

Sorvegliare i bambini: il detersivo per lavastoviglie è corrosivo!

## Installazione

Vedere il capitolo *Installazione*.

## Funzione di protezione contro il traboccamento

La protezione contro il traboccamento inizia lo scarico della macchina e interrompe l'erogazione dell'acqua se il livello nella lavastoviglie supera il livello normale. Se viene attivata la protezione contro il traboccamento, sul display viene visualizzato F54 (Traboccamento). Chiudere il rubinetto dell'acqua e contattare il centro di assistenza locale. (Per evitare perdite d'acqua all'esterno della lavastoviglie, non rimuovere la spina dalla presa a parete finché il rubinetto dell'acqua sulla linea in ingresso non è stato chiuso!)

## Imballaggio

L'imballo esterno protegge il prodotto durante il trasporto. Il materiale di imballaggio è riciclabile. Separare i diversi materiali di imballaggio per ridurre il consumo di materie prime e i rifiuti. Il tuo rivenditore può ritirare l'imballo per il riciclo o indirizzarti al centro di riciclo più vicino. L'imballo comprende:

- Cartone ondulato costituito da materiale riciclato fino al 100%.
- Polistirene espanso (EPS) senza cloro o fluoro.
- Supporti in legno non trattato.
- Plastica protettiva in polietilene (PE).

## Smaltimento

La lavastoviglie è stata prodotta ed etichettata per il riciclo. Quando raggiunge il fine vita e deve essere smaltita, deve essere resa immediatamente inutilizzabile. Estrarre il cavo di alimentazione e tagliarlo il più corto possibile.

Contattare l'autorità locale competente per informazioni relative al luogo e alla modalità di smaltimento della propria lavastoviglie.

## Etichetta ambientale

Tipo di imballaggio	Materiale <sup>1)</sup>	Dove riciclare <sup>2)</sup>
Coperchio in cartone	PAP 20	Carta
Sacchetto per apparecchi	HDPE 02	Plastica
Sacchetto per accessori	LDPE 04	Plastica
Parti in legno	FOR 50	Impianto di smaltimento dei rifiuti
Pellicola di protezione	HDPE 02	Plastica
Sacchetto di plastica	LDPE 04	Plastica
Base EPS	PS 06	Plastica
Angoli EPS	PS 06	Plastica
Lati EPS	PS 06	Plastica
Protezione EPS della porta interna	PS 06	Plastica
Protezione EPS del cesto	PS 06	Plastica
Nastro	PP 05	Rifiuti non riciclabili
Protezione PE del cesto	LDPE 04	Plastica

<sup>1)</sup> Secondo la normativa 97/129/CE.

<sup>2)</sup> Verifica le disposizioni del tuo Comune per la gestione dei rifiuti.

### Considerazioni sull'ambiente



Riciclare i materiali con il simbolo. Buttare l'imballaggio negli appositi contenitori per il riciclaggio. Aiutare a proteggere l'ambiente e la salute umana e a riciclare rifiuti derivanti da apparecchiature elettriche ed elettroniche.



Non smaltire le apparecchiature che riportano il simbolo insieme ai normali rifiuti domestici. Portare il prodotto al punto di riciclaggio più vicino o contattare il comune di residenza.

### Simboli sull'elettrodomestico



Leggere il manuale d'uso.



Riciclare come rifiuti elettrici.

**CE** Approvato in conformità alle direttive UE applicabili.



#### **NOTA!**

Seguire attentamente le istruzioni per evitare lesioni alle persone e danni alle cose e per mantenere la garanzia.

# Prima di effettuare il primo lavaggio

## 1. Durezza acqua

Al fine di ottenere ottimi risultati di lavaggio, la lavastoviglie deve essere alimentata con acqua dolce (acqua povera di calcare). Le acque calcaree lasciano infatti una patina biancastra sulle stoviglie e sulla lavastoviglie stessa.

### Controllo della durezza dell'acqua

La durezza dell'acqua è espressa in gradi di durezza dell'acqua tedeschi (°dH), francesi (°fH), inglesi (°eH) o millimoli per litro (mmol/l).

Se la durezza dell'acqua di mandata è superiore a 5°dH (9°fH / 6°eH / 0,9 mmol/l), è necessario addolcire l'acqua. Ciò avviene in automatico con l'ausilio dell'addolcitore d'acqua integrato. Per assicurare il corretto funzionamento dell'addolcitore d'acqua, le sue impostazioni devono essere regolate in base alla durezza dell'acqua. Dopo aver regolato le impostazioni dell'addolcitore d'acqua, aggiungere detersivo e brillantante in dosi adeguate per acqua dolce.

Per verificare la durezza dell'acqua nella tua zona, rivolgiti al gestore dell'impianto idrico locale.

Annotare la durezza dell'acqua: \_\_\_\_\_

°dH	°fH	°eH	mmol/l	Impostazione consigliata
0-5	0-9	0-6	0,0-0,9	4:00
6-8	10-14	7-10	1,0-1,4	4:01
9-11	15-20	11-14	1,5-2,0	4:02
12-14	21-25	15-18	2,1-2,5	4:03
15-19	26-34	19-24	2,6-3,4	4:04
20-24	35-43	25-30	3,5-4,3	4:05
25-29	44-52	31-36	4,4-5,2	4:06
30-39	53-70	37-49	5,3-7,0	4:07
40-49	71-88	50-61	7,1-8,8	4:08
50	89	62	8,9	4:09

Se la durezza dell'acqua è superiore a 50°dH (89°fH / 62°eH / 8,9 mmol/l), si consiglia di integrare un addolcitore d'acqua esterno.

### Aumento dei consumi durante la rigenerazione

L'addolcitore d'acqua incorporato nella lavastoviglie viene rigenerato su base regolare per garantirne il buon funzionamento. La rigenerazione prolunga il programma di lavaggio e determina un aumento del consumo di energia e di acqua. La frequenza di rigenerazione dell'addolcitore d'acqua dipende dall'impostazione selezionata.

A titolo esemplificativo: se il programma Eco 55° viene eseguito con una durezza dell'acqua di 14°dH (25°fH / 18°eH / 2,5mmol/l), l'addolcitore d'acqua viene rigenerato a intervalli regolari (dopo 7 cicli di lavaggio), il consumo di energia aumenta di 0,015 kWh e il consumo di acqua di 2,3 litri, mentre il programma viene prolungato di 3 minuti. La rigenerazione avviene durante il programma di lavaggio principale.

## **AVVISO!**

L'acqua dura lascia una patina bianca sulle stoviglie e all'interno della lavastoviglie. Quindi è importante scegliere l'impostazione giusta per l'addolcitore d'acqua! Fare riferimento alla sezione Durezza acqua nel capitolo *Impostazioni*.

Non azionare mai la lavastoviglie con il vano sale vuoto se la durezza dell'acqua è superiore a 5°dH (9°fH / 6°eH / 0,9mmol/l).

## 2. Impostazioni di base

Alla prima accensione della lavastoviglie, è importante scegliere le impostazioni corrette per ottenere risultati di lavaggio ottimali. Vedere pagina 22.

Configurazione:

- Brillantante
- Durezza acqua
- TAB (Detersivo multifunzione)

## 3. ✨ Rifornimento di brillantante

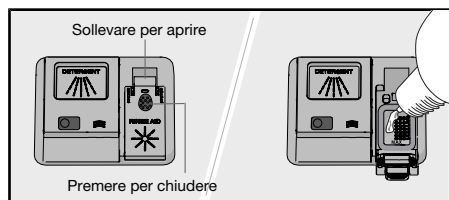

Quando si utilizza il brillantante, l'asciugatura è più veloce e si ottiene un risultato migliore. Anche il risultato del lavaggio sarà migliore, con stoviglie pulite e senza macchie.

Se è stato selezionato Brillantante3:01 - 3:05, rabboccare la vaschetta del brillantante con brillantante.

1. Aprire il coperchio del contenitore del brillantante.
2. Rabboccare con attenzione il brillantante solo fino al livello contrassegnato **MAX**.
3. Pulire ogni eventuale schizzo di prodotto attorno al contenitore.
4. Chiudere saldamente il coperchio.

Quando è necessario rabboccare il contenitore del brillantante, il simbolo apparirà sul display.

## 4. ⚙️ Riempimento della vaschetta del sale

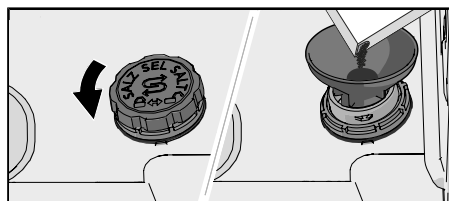

Per un approvvigionamento idrico con una durezza superiore a 5 °dH (9 °fH / 6 °eH / 0,9 mmol/l), riempire con sale.

Se è stato selezionato Durezza acqua4:01 - 4:09, aggiungere sale al vano sale.

1. Rimuovere il coperchio del vano sale ruotandolo in senso antiorario.
2. Posizionare l'imbuto fornito con la lavastoviglie nel foro di rabbocco del vano sale. Prima del primo lavaggio, versare circa 1 l d'acqua. (L'acqua è necessaria solo la prima volta).

3. Aggiungere sale sufficiente per riempire il vano sale (max. 750 gram). Utilizzare sale speciale per lavastoviglie.
4. Rimuovere il sale in eccesso e ruotare il coperchio in senso orario fino alla posizione di chiusura.

Quando è necessario rabboccare la vaschetta del sale, il simbolo apparirà sul display.



**AVVISO!**

Per evitare macchie di ruggine è necessario avviare un programma di lavaggio immediatamente dopo l'aggiunta di sale.

# Lavaggio ecologico

## Risparmia energia e acqua

Quando si utilizza la lavastoviglie in un contesto residenziale, generalmente, vengono utilizzate meno energia e acqua, rispetto al lavaggio dei piatti a mano.

## Non risciacquare con acqua corrente



Non sciacquare le stoviglie sotto l'acqua corrente, poiché ciò determina un aumento del consumo di energia e acqua. È sufficiente asportare i residui di cibo più consistenti dalle stoviglie prima di caricarle nella lavastoviglie.

## Scegliere un detersivo ecologico

Leggere la dichiarazione ambientale sulla confezione.

Quantità eccessive di detersivo, brillantante e sale possono compromettere l'efficacia del lavaggio e determinano un maggiore impatto ambientale.

## Avvia la lavastoviglie quando è piena

Per risparmiare energia e acqua utilizzare la lavastoviglie a pieno carico (vedi numero di coperti standard). In caso di odori sgradevoli, selezionare il programma  1h 65° con l'opzione  Lavaggio rapido per sciacquare le stoviglie.

## Eseguire i programmi a temperature inferiori

Se le stoviglie sono solo lievemente sporche, è possibile selezionare un programma che prevede una temperatura inferiore.

## Selezionare il programma di lavaggio – Eco 55°

Questo programma è adatto per il lavaggio di piatti sporchi senza residui di cibo ostinati ed è il programma più efficace in termini di consumo combinato di energia e acqua. Si utilizza per valutare la conformità alla legislazione UE in materia di ecodesign.

Il programma di lavaggio delle stoviglie è progettato per un lavaggio efficace utilizzando il minor quantitativo possibile di energia e di acqua. Il programma lava ad una temperatura bassa per un tempo lungo.

## Selezionare l'opzione – Auto Dry

Per eseguire un programma di lavaggio più breve e ottenere migliori risultati di asciugatura, selezionare l'opzione  Auto Dry, che apre automaticamente la porta della lavastoviglie. Attendere che la lavastoviglie indichi che il programma è terminato e che le stoviglie si siano raffreddate prima di svuotare la lavastoviglie. (In caso di lavastoviglie a incasso, gli arredi circostanti devono essere resistenti all'eventuale formazione di condensa).

## Allacciamento alla presa d'acqua fredda

Se l'edificio è riscaldato con gasolio, elettricità o gas, allacciare la lavastoviglie alla presa d'acqua fredda.

## Collegare alla presa d'acqua calda

Se l'edificio è riscaldato tramite un sistema a elevata efficienza energetica come teleriscaldamento, energia solare o geotermica, allacciare la lavastoviglie alla presa di acqua calda (max. 70 °C). L'allacciamento all'acqua calda riduce il consumo di energia della lavastoviglie.



### NOTA!

Non superare la temperatura consentita per l'acqua di mandata. Alcuni materiali utilizzati in certi tipi di pentole non sono resistenti alle alte temperature. Fare riferimento a *Stoviglie delicate* nel capitolo *Caricamento della lavastoviglie*.

# Caricamento della lavastoviglie

## Stoviglie delicate

Alcuni utensili da cucina non sono lavabili in lavastoviglie. I motivi possono essere molteplici. Alcuni materiali non tollerano le alte temperature, altri possono essere danneggiati dai detersivi per lavastoviglie.

Prestare particolare attenzione, per esempio, a manufatti, decorazioni fragili, oggetti in cristallo/vetro, argento, rame, stagno, alluminio, legno e plastica. Controllare che rechino la marcatura "lavaggio in lavastoviglie".

## Il caricamento influisce sui risultati di lavaggio

Caricare i piatti con attenzione per ottenere i migliori risultati di lavaggio e asciugatura con il minor consumo possibile di energia e acqua. Se la lavastoviglie viene caricata in maniera ottimale, tutte le superfici delle stoviglie vengono lavate e asciugate accuratamente.

- Tutte le superfici sporche devono essere rivolte verso l'interno e verso il basso.
- Le stoviglie non vanno posizionate una dentro all'altra o una sull'altra.
- Posizionare le stoviglie concave, come tazze, in modo che l'acqua di risciacquo possa colare. Questo è importante anche per oggetti di plastica.
- Assicurarsi che piccoli oggetti non possano cadere attraverso il cesto lavastoviglie; metterli nel cassetto delle posate superiore.

## I cestelli della lavastoviglie

La lavastoviglie è provvista di un cassetto posate superiore, un cesto superiore e un cesto inferiore.

*L'aspetto dei cesti può variare in base alla configurazione della lavastoviglie.*

## Cassetto posate superiore

Nel cassetto posate superiore trovano posto anche mestoli, fruste, posate da portata e utensili simili.

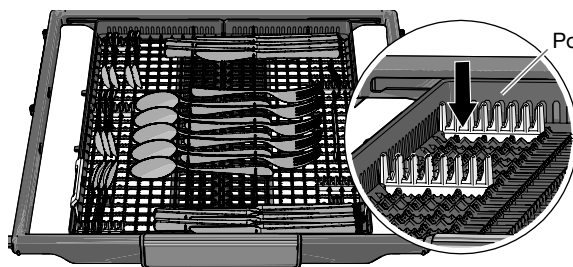

Installare i supporti per posate in dotazione per ottenere la massima capacità di carico per posate, mestoli e oggetti simili. (Si trovano nel sacchetto di plastica allegato.)

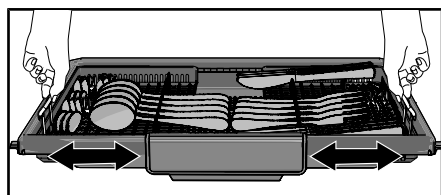

I due inserti del cassetto posate superiore possono essere spostati lateralmente per fare spazio a stoviglie più alte sul ripiano per tazze.

## Cesto superiore

Collocare bicchieri, tazze, ciotole, piattini e sotto-tazza nel cesto superiore. Tutte le superfici sporche devono essere rivolte verso l'interno e verso il basso. I calici da vino si devono collocare sul ripiano per calici e i coltelli nel portacoltelli a destra.

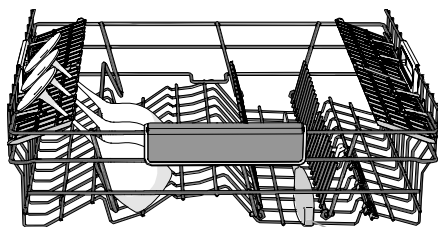
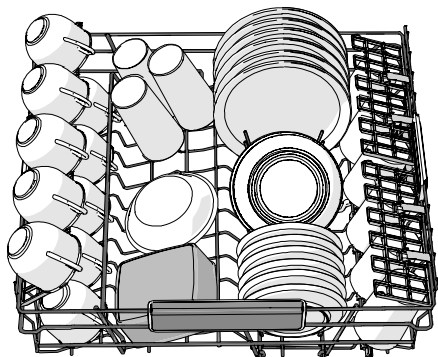

Portacoltelli

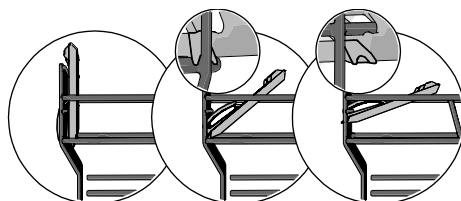

3 posizioni

## Sollevamento ed abbassamento del cesto superiore

1. Estrarre il cesto superiore.
2. Utilizzare entrambe le mani per sollevare le maniglie laterali.
3. Nella posizione superiore, utilizzare entrambe le mani per sollevare le maniglie laterali e abbassare con cautela il cestello.

Si ricorda che entrambi i lati del cesto devono essere sempre collocati alla stessa altezza.

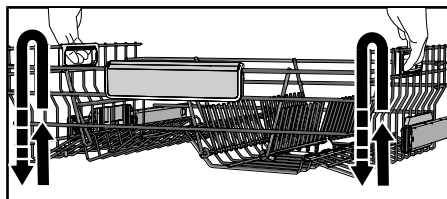

## Supporti stoviglie reclinabili

I supporti stoviglie reclinabili si possono sistemare in posizione orizzontale per rendere più agevole il caricamento di pentole, ciotole e bicchieri.

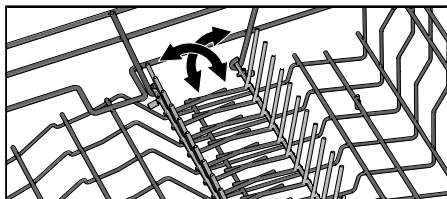

## Cesto inferiore

Collocare piatti, piattini, piatti da portata e pentole nel cesto inferiore. Le posate si possono collocare nel portaposate.

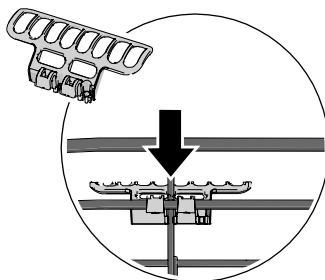
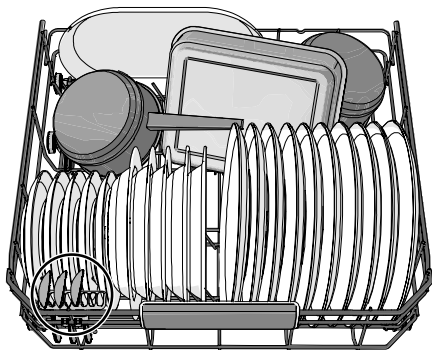

Montare il portaposate per ottenere la massima capacità di carico. (Inserito nel sacchetto di plastica incluso).

## Supporti stoviglie reclinabili

I supporti stoviglie reclinabili si possono sistemare in posizione orizzontale per rendere più agevole il caricamento di pentole e ciotole.

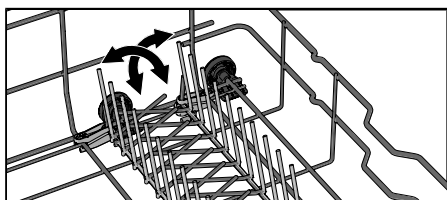

## Supporto per per decanter o bottiglie

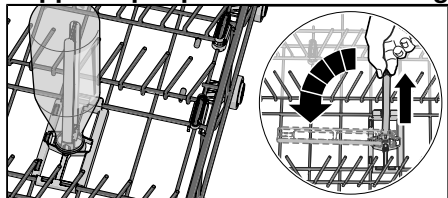

Sollevare e ripiegare il supporto per decanter o bottiglie quando non sono in uso per fare spazio ad altre stoviglie.

## Power zone adattabili

Le due power zone adattabili della lavastoviglie si possono aprire in due diverse posizioni oppure chiudere.

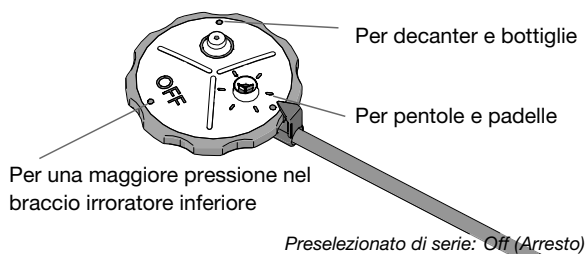

Lasciare aperte le power zone per un maggiore flusso d'acqua nelle posizioni in cui sono state collocate, ad esempio, pentole e padelle o decanter e bottiglie. Chiudere le power zone della lavastoviglie per ottenere una maggiore pressione di irrorazione nel braccio irroratore inferiore.

### **NOTA!**

Verificare che i bracci irroratori possano ruotare senza ostacoli.

# Utilizzo della lavastoviglie

## Aggiungere il detersivo

Attenersi alle istruzioni di dosaggio riportate sulla confezione del detersivo. Questa lavastoviglie è dotata di un addolcitore d'acqua, pertanto utilizzare soltanto le dosi di detersivo e di brillantante previste per acque dolci.



Quantità eccessive di detersivo possono compromettere l'efficacia del lavaggio e comportano un impatto ambientale superiore.

Quando si aggiunge detersivo, lo scomparto del detersivo deve essere asciutto. È presente uno scomparto per il prelavaggio e uno per il lavaggio principale. Se si utilizza detersivo in polvere per lavastoviglie o detersivo in gel per lavastoviglie, è possibile aggiungere una piccola quantità di detersivo nello scomparto per il prelavaggio. Contattare il produttore del detersivo in caso di domande in merito.

### **NOTA!**

Utilizzare esclusivamente detersivo specifico per lavastoviglie. Non devono essere utilizzati detersivi liquidi per piatti in quanto la schiuma prodotta impedisce il funzionamento efficace della lavastoviglie.

## Detersivo multifunzione

Sul mercato sono presenti molti tipi di detersivo multifunzione. Leggere accuratamente le indicazioni per questi prodotti.

Attivare l'impostazione TAB quando si utilizza un detersivo multifunzione che contiene brillantante.

Le pastiglie per lavastoviglie non sono raccomandate per programmi di durata inferiore a 75 minuti. Utilizzare detersivo in polvere per lavastoviglie o detersivo in gel per lavastoviglie.

### **NOTA!**

I risultati ottimali di lavaggio e asciugatura si ottengono utilizzando il detersivo per lavastoviglie insieme al brillantante e al sale erogati separatamente.

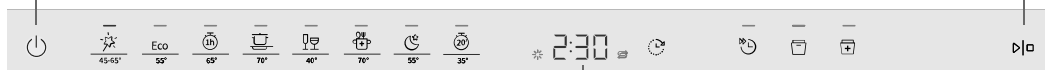

Display

**NOTA!**

Il pannello comandi si attiva per l'uso solo quando la porta è aperta.

**Modalità On/Standby**

Aprire la porta e premere . Aprire anche il rubinetto dell'acqua se è chiuso.

**Selezionare il programma**

Scegliere un programma in base al tipo di stoviglie e a quanto sono sporche. Eco 55° È sempre preselezionato.

Selezionare il programma desiderato e premere fino all'attivazione, segnalata da una spia luminosa.

**Auto 45-65°**

La lavastoviglie è in grado di misurare il livello di sporcizia delle stoviglie e di regolare di conseguenza il consumo e la temperatura dell'acqua. Dopo la prima installazione, il programma deve essere eseguito per cinque volte prima di adattarsi completamente e di garantire i risultati migliori.

**Eco Eco 55°**

Questo programma è adatto per il lavaggio di piatti sporchi senza residui di cibo ostinati ed è il programma più efficace in termini di consumo combinato di energia e acqua. Si utilizza per valutare la conformità alla legislazione UE in materia di ecodesign.

Ulteriori informazioni sul lavaggio ecologico sono riportate nel capitolo *Lavaggio ecologico*.

In caso di stoviglie molto sporche e grasso, è necessario selezionare un programma con temperature più elevate.

**1h 65°**

Programma rapido adatto per residui di cibo che si sono leggermente seccati. (Questo programma non è adatto per residui di cibi bruciati, come nel caso delle pirofile da forno.)

L'opzione Auto Dry è importante per garantire i migliori risultati di asciugatura.

**Intensivo 70°**

Programma ad alta temperatura per eliminare il grasso da stoviglie molto sporche come padelle, casseruole e pirofile da forno. Se la lavastoviglie non è completamente piena, si possono aggiungere altri piatti e stoviglie.



### Bicchieri 40°

Un programma di lavaggio delicato a bassa temperatura per lavare articoli fragili di cristallo/vetro. Ricordarsi di usare una piccola quantità di detersivo e di posizionare gli oggetti in modo che non si tocchino tra di loro durante il lavaggio. Vedere anche *Stoviglie delicate* nel capitolo *Caricamento della lavastoviglie*. Con questo programma è possibile lavare porcellana appena usata, priva di residui secchi.



### Hygiene 70°

Questo è il programma ideale da utilizzare per le stoviglie la cui igiene richiede estrema attenzione, ad esempio biberon e taglieri. La temperatura è elevata sia durante il lavaggio principale sia durante il risciacquo finale.



### Notte 55°

Programma di lavaggio più silenzioso, adatto per l'attivazione nelle ore notturne. La durata del programma è più lunga.



### Rapido 35°

Programma rapido per piatti appena utilizzati e privi di residui di cibo seccati.



### Auto-pulizia

Programma di auto-pulizia per la pulizia antibatterica della vasca lavastoviglie, dei bracci irroratori e degli irroratori.

Questo programma deve essere eseguito (senza stoviglie nella macchina) utilizzando detersivo per lavastoviglie o acido citrico. In commercio sono disponibili anche detergenti speciali per lavastoviglie. Per la rimozione dei depositi di calcare, vedere *Vasca della lavastoviglie* nel capitolo *Cura e pulizia*.



### NOTA!

**CLn** La lavastoviglie segnalerà a intervalli regolari che è necessario eseguire Auto-pulizia.

## Selezione delle opzioni

Selezionare le opzioni per attivarle. (Le opzioni disponibili variano in base al programma).



### Partenza ritardata

Quando si seleziona Partenza ritardata, la lavastoviglie si avvia 1-24 ore dopo che è stato premuto  $\triangleright$  e la porta è chiusa.

1. Premere  $\odot$  una volta per attivare Partenza ritardata. Premerlo più volte o mantenerlo premuto per impostare il numero di ore desiderato. L'ora di Partenza ritardata è visualizzata sul display.
2. Premere  $\triangleright$ . Chiudere la porta. Il timer avvierà un conto alla rovescia e la lavastoviglie si attiverà al termine del periodo di ritardo selezionato.

Se si desidera annullare l'opzione Partenza ritardata aprire lo sportello, quindi premere e tenere premuto  $\triangleright$  per tre secondi.

*Non disponibile per: Auto-pulizia*

## **Lavaggio rapido**

Questa opzione riduce la durata del programma, ma comporta un maggiore utilizzo di energia e di acqua.

Premere  per attivare l'opzione. L'ora del programma viene aggiornata sul display.

*Non disponibile per: Auto 45-65°, Bicchieri 40°, Hygiene 70°, Notte 55°, Rapido 35°, Auto-pulizia*

## **Auto Dry**

Lo sportello della lavastoviglie si apre durante la fase di asciugatura, il che riduce il tempo del programma e migliora i risultati di asciugatura. Attendere che la lavastoviglie indichi che il programma è terminato e che le stoviglie si sono raffreddate prima di scaricare la lavastoviglie. (Se la lavastoviglie è ad incasso, gli arredi circostanti devono essere resistenti alla condensa della lavastoviglie.)

Il tempo di asciugatura dell'opzione Auto Dry varia (da 5 a 90 minuti) in base al modello, al programma e alla temperatura del risciacquo finale.

Premere  per attivare l'opzione, segnalata da una spia luminosa.

L'opzione Auto Dry è preselezionata per alcuni programmi.

*Non disponibile per: Hygiene 70°, Auto-pulizia*



### **NOTA!**

Per ottenere i migliori risultati di asciugatura, non aprire la porta prima che sia terminata la fase di asciugatura e la macchina si sia spenta automaticamente.



### **AVVISO!**

La porta della lavastoviglie non deve essere bloccata o chiusa quando viene aperta automaticamente, per evitare di danneggiare il suo meccanismo di blocco. Attendere almeno 5 minuti prima di chiudere la porta.

## **Start/Stop**

Premere . Il display inizierà a lampeggiare ad indicare che la lavastoviglie è pronta per l'avvio. Chiudere correttamente la porta, altrimenti la lavastoviglie non si avvia.

## **Interruzione o modifica dei programmi**

Aprire la porta. Se si desidera interrompere o cambiare il programma dopo aver avviato la lavastoviglie, mantenere premuto  per tre secondi.

Rabboccare con altro detersivo se il coperchio del dosatore si è aperto. Selezionare quindi un altro programma, premere  e chiudere la porta.

## **Tempo residuo**

Una volta scelto un programma e le opzioni, viene visualizzato quanto è durato il programma l'ultima volta che è stato utilizzato.

## **Aggiungere altre stoviglie<sup>1)</sup>**

Aprire la porta. La lavastoviglie si arresta automaticamente. Aggiungere le stoviglie e chiudere la porta. Dopo poco la lavastoviglie ripartirà con il programma.

<sup>1)</sup> Non caricare altre stoviglie se il coperchio del dosatore del detersivo si è aperto.

## Interruzione di corrente

Se la lavastoviglie si spegne a causa di un'interruzione di corrente mentre è in corso un programma di lavaggio, il programma riprenderà una volta ripristinata l'alimentazione. Se l'alimentazione si interrompe durante l'asciugatura, il programma verrà interrotto.

Se la porta è aperta per più di 2 minuti durante l'asciugatura, il programma verrà interrotto.

## Al termine dei programmi

La fine del programma è indicata da un breve segnale acustico. Il capitolo *Impostazioni* descrive come modificare questa funzione.

Quando viene aperta la porta della lavastoviglie a programma terminato, il display visualizza "End".

La lavastoviglie entra automaticamente in modalità standby al termine del programma. Chiudere il rubinetto dell'acqua dopo ogni utilizzo (se richiesto dalla compagnia assicurativa).

## I migliori risultati di asciugatura











- Caricare completamente la lavastoviglie.
- Posizionare le stoviglie concave, come tazze, in modo che l'acqua di risciacquo possa colare. Questo è importante anche per oggetti di plastica.
- Rabboccare il brillantante o aumentare l'impostazione per la dose di brillantante.
- Attivare l'opzione  Auto Dry.
- Lasciare raffreddare le stoviglie prima di vuotare la lavastoviglie.

## Svuotamento della lavastoviglie

Quando è calda, la porcellana è più fragile. Lasciare che i piatti si raffreddino in lavastoviglie prima di vuotarla.

Scaricare per primo il cesto inferiore per evitare che eventuali gocce d'acqua cadano dal cesto superiore sulle stoviglie nel cesto inferiore.

# Tabella di programma







Programmi	Detersivo (ml)	Opzioni	Numero di prelavaggi	Lavaggio principale	Numero di risciacqui	Risciacquo finale	Tempo di lavaggio (appross. ore:min)	Energia approssimativa (kWh)	Consumo di acqua (litri)
 Auto 45-65°	25	 3)	1-2	45-65 °C	2-3	60 °C	2:10-3:10	0,9-1,4	11,5-19,0
Eco Eco 55° 2)	25	 3)		55 °C	2	41 °C	3:40	0,66	9,5
 1h 65°	25	 3)		65 °C	3	65 °C	1:00	1,1	15,0
 Intensivo 70°	25		2	70 °C	2	70 °C	2:50	1,6	16,0
 Bicchieri 40°	20			40 °C	2	50 °C	1:40	0,7	10,0
 Hygiene 70°	25			70 °C	2	70 °C	1:05	1,3	11,0
 Notte 55°	25		1	55 °C	2	65 °C	5:35	1,4	14,0
 Rapido 35°	10	 3)		35 °C	2	30 °C	0:20	0,3	10,0

1) I consumi variano a seconda della temperatura dell'acqua in ingresso, della temperatura ambientale, del carico, delle funzioni aggiuntive selezionate e altro. I valori del programma Eco 55° sono precisi, gli altri sono indicativi.  
L'addolcitore d'acqua incorporato nella lavastoviglie viene rigenerato su base regolare per garantire il buon funzionamento. La rigenerazione prolunga il programma di lavaggio e determina un aumento del consumo di energia e di acqua. La frequenza di rigenerazione dell'addolcitore d'acqua dipende dall'impostazione selezionata.

2) Questo programma è adatto per il lavaggio di piatti sporchi senza residui di cibo ostinati ed è il programma più efficace in termini di consumo combinato di energia e acqua. Si utilizza per valutare la conformità alla legislazione UE in materia di ecodesign.

3) Auto Dry

# Impostazioni

1. Aprire la porta e premere .
2. Per aprire il menù delle impostazioni della lavastoviglie premere e mantenere premuto  e  finché sul display non viene visualizzato SET.
3. Premere  per scorrere il menu delle impostazioni.
4. Premere  per scorrere le opzioni.
5. Confermare l'impostazione selezionata premendo .
6. Per uscire dal menù, scorrerlo o premere .

Aprire il menù delle impostazioni della lavastoviglie



Impostazioni	Alternative	
Segnale acustico (Sounds)	2:00 - 2:03 (2:00 Off)	Un segnale acustico conferma che il pannello comandi è stato premuto. Un segnale acustico indica il termine del programma di lavaggio. <i>I messaggi di errore sono sempre accompagnati da un segnale acustico.</i>
Brillantante	3:00 - 3:05 (3:00 Off)	Impostazione del dosaggio di brillantante. L'erogatore di brillantante può essere regolato tra 3:00 (Off) e 3:05 (Dosaggio elevato). Aumentare la dose di brillantante: <ul style="list-style-type: none"> <li>• Se sulle stoviglie sono presenti tracce di calcare.</li> </ul> Ridurre la dose di brillantante: <ul style="list-style-type: none"> <li>• Se sulle stoviglie è presente una patina bluastra appiccicosa.</li> <li>• Se sulle stoviglie sono presenti striature.</li> <li>• Se si forma schiuma. Se la vostra acqua è molto dolce, il brillantante può essere diluito con acqua in proporzione 50:50.</li> </ul> <i>Preselezionato in fabbrica: 3:04</i>
Durezza acqua	4:00 - 4:09 (4:00 Off)	Regolare l'addolcitore d'acqua. Selezionare l'impostazione in base alla durezza dell'acqua. L'impostazione deve essere corretta! <i>Fare riferimento a 1Durezza acqua nel capitolo Prima di effettuare il primo lavaggio.</i>

<b>Impostazioni</b>	<b>Alternative</b>	
		Per un approvvigionamento idrico con una durezza superiore a 5 °dH (9 °fH / 6 °eH / 0,9 mmol/l), riempire con sale. <i>Se l'acqua ha una durezza inferiore a 6 °dH (10°fH / 7°eH / 1,0 mmol/l), selezionare 4:00. L'addolcitore d'acqua è disattivato e non è necessario aggiungere sale.</i> <i>Preselezionato in fabbrica: 4:04</i>
TAB (Detersivo multifunzione)	5:00 (Off) 5:01 (On)	Attivare questa impostazione quando si utilizza un detersivo multifunzione che contiene brillantante. Questa impostazione riduce il dosaggio di brillantante e determina la frequenza con cui viene rigenerato l'addolcitore d'acqua incorporato nella lavastoviglie. <i>Preselezionato in fabbrica: 5:00</i>
Errore di lettura	<b>F--</b>	Qualsiasi messaggio di errore. <i>Quando si contatta l'assistenza verrà chiesto di fornire i messaggi di errore più recenti.</i>
Ripristinare le impostazioni di serie	<b>rSt</b>	Ripristina tutte le impostazioni ai valori predefiniti di serie. Selezionare rSt e confermare premendo ▶ ◻.
Esci	<b>End</b>	Per uscire dal menù delle impostazioni della lavastoviglie, selezionare End e premere  . (Il menu si chiude automaticamente dopo tre secondi.)

# Cura e pulizia

## ✦ Rifornamento di brillantante

Quando è necessario rabboccare il contenitore del brillantante, sul display apparirà il simbolo sopra indicato.

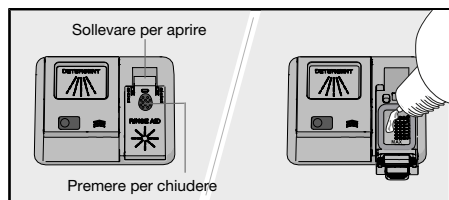

1. Aprire il coperchio del contenitore del brillantante.
2. Rabboccare con attenzione il brillantante solo fino al livello contrassegnato **MAX**.
3. Pulire ogni eventuale schizzo di prodotto attorno al contenitore.
4. Chiudere saldamente il coperchio.

Dopo aver rabboccato la vaschetta, potrebbe trascorrere qualche minuto prima dello spegnimento della spia.

## ☞ Riempimento della vaschetta del sale

Quando è necessario rabboccare la vaschetta del sale, sul display apparirà il simbolo sopra indicato.

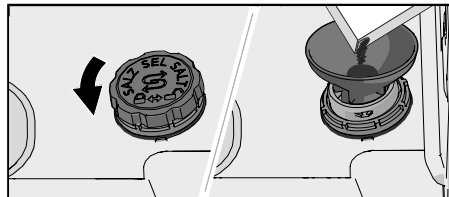

1. Rimuovere il coperchio del vano sale ruotandolo in senso antiorario.
2. Posizionare l'imbuto fornito in dotazione con la lavastoviglie nel foro di rabbocco del vano sale. (L'acqua è necessaria solo la prima volta).
3. Aggiungere sale sufficiente per riempire il vano sale (max. 750 gram). Utilizzare sale speciale per lavastoviglie.
4. Rimuovere il sale in eccesso per poter avvitare saldamente il coperchio della vaschetta.

Dopo aver rabboccato la vaschetta, potrebbe trascorrere qualche minuto prima dello spegnimento della spia.

### ⚠ AVVISI!

Per evitare macchie di ruggine è necessario avviare un programma di lavaggio immediatamente dopo l'aggiunta di sale.

Mai versare detersivo per lavastoviglie nella vaschetta del sale. In questo modo l'addolcitore d'acqua viene danneggiato.

## Pulire il filtro

Il filtro trattiene i frammenti di cibo che non possono passare attraverso il tubo di scarico. Svuotare il filtro quando necessario. Si consiglia di pulire il filtro a intervalli regolari a seconda della frequenza di utilizzo della lavastoviglie.

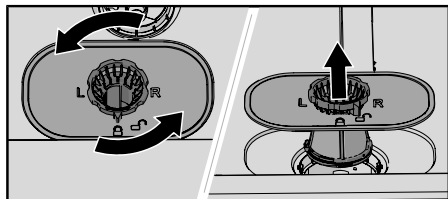

1. Ruotare l'anello di serraggio in senso antiorario e sollevare il filtro verso l'alto.
2. Svuotare e pulire il filtro.
3. Reinserire il filtro e ruotare l'anello di serraggio in senso orario fino alla posizione di blocco. Controllare che i bordi sigillino correttamente.

### **NOTA!**

I risultati del lavaggio potrebbero essere mediocri se il filtro non è montato correttamente. Non utilizzare la lavastoviglie senza filtro!

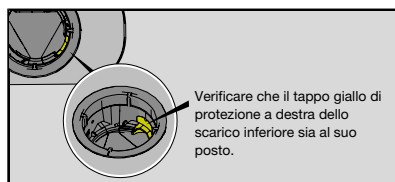

## Pulizia dei bracci irroratori

Talvolta i fori e i supporti possono bloccarsi. Rimuovere mediante un ago o un oggetto simile qualsiasi frammento accumulato. I bracci irroratori sono dotati di fori anche nella parte inferiore.

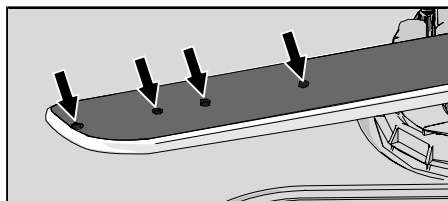

Per facilitare la pulizia è possibile rimuovere i bracci irroratori. Ricordarsi di rimontarli saldamente al loro posto.

### **Braccio irroratore superiore**

- Estrarre il cesto superiore.
- Per rimuovere il braccio irroratore dal cesto superiore, svitare in senso antiorario i supporti del braccio.

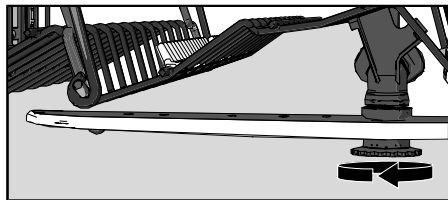

### **Braccio irroratore inferiore**

- Tirare il braccio irroratore inferiore in senso verticale per sganciarlo.

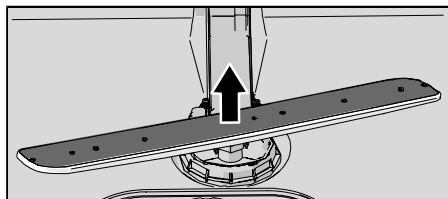

## **Pulire l'esterno della lavastoviglie**

### **Porta e guarnizione della porta**

Aprire la porta. Pulire regolarmente i lati della porta e la sua guarnizione con un panno leggermente umido. Pulire la guarnizione della porta sul bordo anteriore inferiore della lavastoviglie con una spazzola per stoviglie.

### **Pannello comandi**

Mantenere il pannello comandi pulito. Se necessario, pulirlo con un panno asciutto o leggermente umido. Non utilizzare in nessun caso detersivi, poiché potrebbero graffiare le superfici.

## **CLn - Eseguire il programma Auto-pulizia**

### **Vasca della lavastoviglie**

La vasca della lavastoviglie è in acciaio inox e si mantiene pulita con il normale utilizzo (se usata regolarmente).

Se l'acqua della zona è dura, nella lavastoviglie si possono accumulare depositi di calcare. Se ciò dovesse accadere, eseguire il programma Auto-pulizia con due cucchiaini di acido citrico nel contenitore detersivo (senza stoviglie in macchina). Sul mercato esistono anche detersivi speciali per lavastoviglie.

## **Rimuovere eventuali ostruzioni**

### **Sbloccare la pompa di scarico**

Se la lavastoviglie contiene ancora acqua al termine del programma, qualcosa potrebbe bloccare la pompa di scarico, provocando il messaggio di errore Err uscita acqua oppure Errore pompa scarico BLCD.

1. Spegner la macchina premendo  e rimuovere la spina dalla presa a parete.
2. Rimuovere il filtro a maglia larga e il filtro a maglia fine.
3. Togliere l'acqua dalla vasca lavastoviglie.
4. Per ispezionare la pompa di scarico, rimuovere il tappo giallo di protezione a destra dello scarico inferiore. (Usare le pinze se necessario).

5. Ruotare a mano la pala della pompa collocata dietro al fermo della pompa di scarico. Rimuovere con attenzione eventuali oggetti appuntiti come i vetri.
6. Riposizionare il fermo della pompa di scarico assieme ai filtri a maglia larga e a maglie sottile.
7. Inserire nuovamente la spina nella presa di corrente.

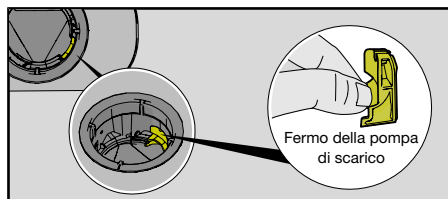

### **NOTA!**

Non dimenticare di riposizionare il fermo della pompa di scarico.

## **Sbloccare il filtro del tubo di ingresso dell'acqua**

Piccole particelle nell'acqua di mandata possono causare l'ostruzione del filtro esterno sul tubo di ingresso dell'acqua, generando il messaggio di errore Err ingresso acqua.

1. Spegnere la macchina premendo  e rimuovere la spina dalla presa a parete.
2. Chiudere il rubinetto dell'acqua.
3. Svitare il tubo di ingresso dell'acqua
4. Rimuovere con cautela il filtro esterno dal tubo di ingresso dell'acqua e pulirlo.
5. Riposizionare il filtro e controllare che la guarnizione sia posizionata correttamente.
6. Avvitare il tubo di ingresso dell'acqua saldamente in posizione.
7. Collegare la macchina alla presa a parete e aprire il rubinetto dell'acqua. Lasciare che la pressione si stabilizzi e controllare che la connessione sia a tenuta stagna.

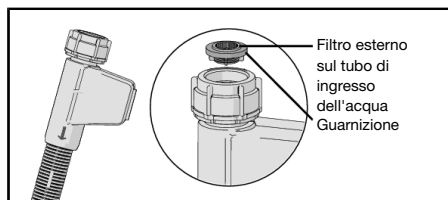

## **Rimessaggio invernale / trasporti**

Conservare la lavastoviglie a temperature che non scendano al di sotto dello zero ed evitare grandi distanze di trasporto con temperature esterne estremamente basse. Trasportare la lavastoviglie in posizione verticale o sdraiata su un fianco.





Per il trasporto di una lavastoviglie usata o lo stoccaggio prolungato è necessario prima rimuovere l'acqua dalla macchina.

# Ricerca dei guasti

Messaggi di errore		Azione
<b>F10</b>	Traboccamento	Sbloccare la pompa di scarico. Fare riferimento al capitolo <i>Cura e pulizia</i> . Se il problema persiste, contattare il centro di assistenza locale.
<b>F11</b>	Err uscita acqua	Fare riferimento a "L'acqua rimane all'interno della lavastoviglie" alla voce "Problema" nella tabella di seguito. Se il problema persiste, contattare il centro di assistenza locale.
<b>F12</b>	Err ingresso acqua	Verificare che il rubinetto dell'acqua sia aperto. Controllare che il filtro esterno sul tubo di ingresso dell'acqua non sia ostruito. Fare riferimento a <i>Sbloccare il filtro del tubo di ingresso dell'acqua</i> nel capitolo <i>Cura e pulizia</i> . Se il problema persiste, contattare il centro di assistenza locale.
<b>F40</b>	Perdita valvola ingresso	Chiudere il rubinetto dell'acqua e contattare il centro assistenza di zona.
<b>F41</b>	Err riscaldatore 1	Chiudere il rubinetto dell'acqua. Rimuovere la spina dalla presa a parete e contattare il centro di assistenza di zona.
<b>F45</b>	Err deviatore	Eseguire qualsiasi programma di lavaggio delle stoviglie. Se il problema persiste, contattare il centro di assistenza di zona.
<b>F52</b>	Err livello acqua	Pulire il filtro a maglia larga e il filtro a maglia fine. Controllare che il filtro esterno sul tubo ingresso acqua non sia ostruito. Se il problema persiste, contattare il centro di assistenza di zona.
<b>F54</b>	Traboccamento	Chiudere il rubinetto dell'acqua e contattare il centro assistenza di zona. Per evitare perdite d'acqua all'esterno della lavastoviglie, non scollegare la spina dalla presa a parete finché il rubinetto dell'acqua sulla linea di mandata non è stato chiuso!
<b>F56</b>	Err pompa circ	Eseguire qualsiasi programma di lavaggio delle stoviglie. Se il problema persiste, contattare il centro di assistenza di zona.
<b>F67</b>	Err ingresso acqua	Verificare che il rubinetto dell'acqua sia aperto. Controllare che il filtro esterno sul tubo di ingresso dell'acqua non sia ostruito. Fare riferimento a <i>Sbloccare il filtro del tubo di ingresso dell'acqua</i> nel capitolo <i>Cura e pulizia</i> . Se il problema persiste, contattare il centro di assistenza locale.
<b>F68</b>	Errore pompa scarico BLCD	Fare riferimento a "L'acqua rimane all'interno della lavastoviglie" alla voce "Problema" nella tabella di seguito. Se il problema persiste, contattare il centro di assistenza locale.



Premere qualsiasi pulsante per cancellare il messaggio di errore.

Problema	Possibili cause	Azione
Il pannello comandi non risponde quando premuto.	Il pannello comandi è stato premuto troppo presto dopo l'apertura della porta.	Attendere qualche istante e quindi riprovare.

<b>Problema</b>	<b>Possibili cause</b>	<b>Azione</b>
	La porta è chiusa.	Aprire la porta. Il pannello comandi si attiva per l'uso solo quando la porta è aperta.
	Pannello comandi sporco.	Pulire con un panno asciutto o lievemente umido.
	Il pannello comandi richiede la calibrazione.	Chiudere il rubinetto dell'acqua. Rimuovere la spina dalla presa a parete e attendere 60 secondi. Quindi ricollegare la spina dell'apparecchio alla presa a parete e aprire il rubinetto dell'acqua.
Impossibile chiudere la porta.	I cestri non sono collocati in modo corretto.	Verificare che i cestri siano posizionati orizzontalmente in modo corretto. Verificare che i piatti non impediscano ai cestri di scorrere in modo corretto.
	Il blocco della porta non scatta e non chiude.	Controllare il blocco della porta. Se non scatta e non chiude, aprire la porta. Premere e mantenere premuto  Auto Dry finché il display non inizia il conto alla rovescia. Attendere la fine del conto alla rovescia (60 secondi). Chiudere la porta. Verificare che il blocco della porta sia scattato in posizione e la porta sia bloccata.
La lavastoviglie non si avvia.	Non è stato premuto  .	Premere  . Il display inizia il conto alla rovescia.
	La porta non è chiusa correttamente.	Controllare.
	La lavastoviglie è stata aperta mentre è in corso un programma.	Chiudere la porta e aspettare. Dopo un po' la lavastoviglie riprenderà il programma.
	Il blocco della porta non è scattato e non ha chiuso.	Controllare il blocco della porta. Se non scatta e non chiude, aprire la porta. Premere e mantenere premuto  Auto Dry finché il display non inizia il conto alla rovescia. Attendere la fine del conto alla rovescia (60 secondi). Chiudere la porta. Verificare che il blocco della porta sia scattato in posizione e la porta sia bloccata.

<b>Problema</b>	<b>Possibili cause</b>	<b>Azione</b>
	Verificare se è stata selezionata l'opzione Partenza ritardata.	Se si vuole annullare l'opzione Partenza ritardata, tenere premuto il tasto ▶ per tre secondi.
	La spina non è inserita nella presa a parete.	Controllare.
	È scattato un fusibile/interruttore di corrente.	Controllare.
Le stoviglie non sono pulite.	I bracci irroratori non ruotano liberamente.	Verificare che le stoviglie non stiano bloccando i bracci irroratori.
	Fori del braccio irroratore o cuscinetti bloccati.	Pulire i bracci irroratori. Fare riferimento al capitolo <i>Cura e pulizia</i> .
	Programma di lavaggio non adatto.	Selezionare un programma ad alta temperatura per rimuovere il grasso da piatti molto sporchi, ad esempio Intensivo 70°.
	Dosaggio del detersivo errato.	Dosare il detersivo in base alla durezza dell'acqua. Quantità eccessive o scarse di detersivo comportano risultati di lavaggio non soddisfacenti.
	Il detersivo è vecchio. Il detersivo è un prodotto deperibile.	Evitare di acquistare confezioni eccessivamente grandi.
	Le stoviglie sono caricate in modo errato.	Non coprire le stoviglie con ciotole o stoviglie simili di grandi dimensioni. Evitare di collocare bicchieri molto alti negli angoli dei cesti. Fare riferimento al capitolo <i>Caricamento della lavastoviglie</i> .
	I bicchieri e le tazze si sono rovesciati durante l'esecuzione del programma.	Collocare le stoviglie in modo stabile.
	I filtri sono otturati.	Pulire il filtro a maglia larga e il filtro a maglia fine.
	I filtri non sono montati correttamente.	Verificare che i filtri siano montati correttamente. Fare riferimento al capitolo <i>Cura e pulizia</i> .
Il fermo della pompa di scarico è assente.	Verificare che il tappo giallo di protezione a destra nello scarico inferiore sia al suo posto. Vedere il capitolo <i>Cura e pulizia</i> .	

<b>Problema</b>	<b>Possibili cause</b>	<b>Azione</b>
Macchie sull'acciaio inossidabile o sull'argento.	Alcuni alimenti, come senape, maionese, limone, aceto, sale e salse, se a contatto prolungato nel tempo con stoviglie in acciaio inossidabile, possono provocare la formazione di macchie.	Se la lavastoviglie non verrà attivata nell'immediato, sciacquare le stoviglie con residui di questo tipo di cibi. 1h 65° con l'opzione Lavaggio rapido potrebbe essere una scelta adeguata.
	Tutti i tipi di acciaio inossidabile possono macchiare l'argento, se vi entrano in contatto durante il lavaggio. Anche l'alluminio può macchiare le stoviglie.	Per evitare segni e ossidazione, separare le stoviglie fatte in metalli diversi, come argento, acciaio inossidabile e alluminio.
Macchie o patine sulle stoviglie.	Impostazione del dosaggio del brillantante errata.	Vedere il capitolo <i>Impostazioni</i> .
	L'impostazione TAB è attivata e viene utilizzato un detersivo multifunzione con caratteristiche di asciugatura insufficienti.	Cambiare detersivo multifunzione o disattivare l'impostazione TAB e rabboccare il sale e il brillantante. Fare riferimento a Brillantante nel capitolo <i>Impostazioni</i> .
	La vaschetta del sale è vuota.	Rabboccare il sale. Vedere il capitolo <i>Prima di effettuare il primo lavaggio</i> .
	Impostazioni dell'addolcitore d'acqua errate.	Fare riferimento a Durezza acqua nel capitolo <i>Impostazioni</i> .
	L'addolcitore d'acqua perde sale.	Verificare che il coperchio del vano sale sia serrato in senso orario fino alla sua posizione finale. Contattare il centro di assistenza di zona.
	Temperature troppo elevate e/o quantità eccessive di detersivo possono causare danneggiamenti al cristallo. Purtroppo non è possibile porre rimedio a questo problema, ma solo prevenirlo.	Lavare i cristalli a basse temperature e con moderate quantità di detersivo. Contattare il produttore del detersivo.
Sulle stoviglie è presente una patina bluastra appiccicosa.	Il dosaggio del brillantante impostato è eccessivo.	Ridurre il dosaggio. Vedere il capitolo <i>Impostazioni</i> . Se l'acqua è molto dolce, si consiglia di diluire il brillantante 50:50 con acqua.
Macchie dopo il lavaggio.	Le macchie di rossetto e tè/café possono essere difficili da rimuovere.	Utilizzare un detersivo con un agente sbiancante.
Residui di detersivo nel contenitore dopo il lavaggio.	Il contenitore del detersivo era umido quando è stato aggiunto detersivo.	Quando si aggiunge detersivo, il contenitore detersivo deve essere asciutto.

<b>Problema</b>	<b>Possibili cause</b>	<b>Azione</b>
	Lo scomparto del detersivo è bloccato.	Verificare che le stoviglie non impediscano l'apertura dello scomparto del detersivo.
Si avverte un tintinnio durante il lavaggio.	I piatti non sono posizionati in modo corretto o i bracci irroratori non stanno ruotando liberamente.	Verificare che le stoviglie siano collocate in modo ben saldo. Far girare i bracci irroratori per accertarsi che possano ruotare liberamente.
L'acqua rimane all'interno della lavastoviglie.	I filtri sono otturati.	Pulire il filtro a maglia larga e il filtro a maglia fine.
	I filtri non sono montati correttamente.	Verificare che i filtri siano montati correttamente. Fare riferimento al capitolo <i>Cura e pulizia</i> .
	Residui nella pompa di scarico.	Pulire la pompa di scarico. Vedere il capitolo <i>Cura e pulizia</i> .
	Il fermo della pompa di scarico è assente.	Verificare che il tappo giallo di protezione a destra nello scarico inferiore sia al suo posto. Vedere il capitolo <i>Cura e pulizia</i> .
	Tubo di scarico piegato.	Verificare che il tubo sia privo di pieghe e curve strette.
	Tubo di scarico bloccato.	Scollegare il tubo di scarico dove si collega al sifone del lavello. Controllare che non ci siano detriti ad ostruire e che l'allacciamento abbia un diametro interno di almeno 14 mm.
Cattivo odore all'interno della lavastoviglie.	Sporczia attorno alle guarnizioni e agli angoli.	Pulire con una spazzola per stoviglie e un detersivo poco schiumoso.
	Sono stati selezionati programmi a bassa temperatura per un periodo di tempo prolungato.	Eseguire un programma ad alta temperatura una o due volte al mese. Oppure eseguire il programma di auto-pulizia. Fare riferimento alla sezione Auto-pulizia nel capitolo <i>Utilizzo della lavastoviglie</i> .
Depositi di grasso nella lavastoviglie.	Sono stati selezionati programmi a bassa temperatura per un periodo di tempo prolungato.	Selezionare un programma ad alta temperatura per rimuovere il grasso da piatti molto sporchi, ad esempio Intensivo 70°. Oppure eseguire un programma di auto-pulizia. Fare riferimento alla sezione Auto-pulizia nel capitolo <i>Utilizzo della lavastoviglie</i> .
Le stoviglie non sono abbastanza asciutte.	L'opzione  Auto Dry non è attivata.	Attivare l'opzione  Auto Dry.

<b>Problema</b>	<b>Possibili cause</b>	<b>Azione</b>
	La lavastoviglie non è completamente carica.	Caricare completamente la lavastoviglie.
	Il brillantante deve essere rabboccato o il dosaggio impostato è insufficiente.	Rabboccare il brillantante o aumentare l'impostazione per la dose di brillantante.
	L'impostazione TAB è attivata e viene utilizzato un detersivo multifunzione con caratteristiche di asciugatura insufficienti.	Cambiare detersivo multifunzione o disattivare l'impostazione TAB e rabboccare il sale e il brillantante. Fare riferimento a Brillantante nel capitolo <i>Impostazioni</i> .



## Configurazione

- Le dimensioni di incasso e di collegamento sono incluse nel manuale di istruzioni di installazione aggiuntivo. Prima di cominciare l'installazione, verificare la correttezza di tutte le dimensioni. Si noti che l'altezza della porta è regolabile per allinearla con gli sportelli degli altri mobili.
- Assicurarsi che l'area su cui la lavastoviglie deve essere installata sia solida. Regolare i piedini regolabili in modo che la lavastoviglie sia orizzontale.
- Se la lavastoviglie è ad incasso, gli arredi circostanti devono essere resistenti ad eventuale formazione di condensa.
- Montare la pellicola di protezione sotto il piano di lavoro e lungo il bordo. La funzione della pellicola è proteggere il piano di lavoro dall'umidità. (La pellicola è inserita nel sacchetto di plastica incluso).
- Verificare che la macchina sia installato in modo che la porta si apra liberamente, altrimenti il blocco della porta potrebbe non funzionare.
- Si ricorda che le molle della porta potrebbero richiedere la regolazione dopo il montaggio di un'anta di copertura. Regolare le molle sinistra e destra della porta in maniera uniforme finché non è perfettamente equilibrata.

## Allacciamento dello scarico

Questa lavastoviglie è adatta per l'installazione in un vano rialzato (per raggiungere un'altezza di lavoro ergonomica). Ciò significa che la lavastoviglie può essere posizionata in modo che il tubo di scarico scorra a un livello inferiore rispetto al fondo della lavastoviglie, ad esempio indirizzandolo direttamente a uno scarico a pavimento.

È anche possibile collegare il tubo di scarico a un raccordo sul sifone del lavello. Il raccordo deve avere un diametro interno di almeno 14 mm.

Il tubo di scarico può essere allungato fino a un massimo di 3 m (la lunghezza totale del tubo di scarico non deve superare i 4,5 m). Tutti i giunti e le tubazioni di collegamento devono avere un diametro interno di almeno 14 mm.

Nessun componente del tubo di scarico deve essere collocato al di sopra di 950 mm dalla parte inferiore della lavastoviglie.

Collegare il tubo di scarico con una fascetta stringitubo. Accertarsi che il tubo di scarico non presenti schiacciamenti.

## Allacciamento all'alimentazione dell'acqua

Utilizzare solamente il tubo di ingresso dell'acqua fornito con la lavastoviglie. Non riusare tubi vecchi o diversi.

Il tubo di alimentazione deve essere dotato di un rubinetto dell'acqua. Il rubinetto dell'acqua deve essere facilmente accessibile, in modo da poter chiudere l'acqua se è necessario spostare la lavastoviglie.

Una volta completata l'installazione, aprire il rubinetto dell'acqua e aspettare che la pressione si stabilizzi. Controllare che tutti gli allacciamenti siano a tenuta stagna.

## Allacciamento alla presa d'acqua fredda

Se l'edificio è riscaldato con gasolio, elettricità o gas, allacciare la lavastoviglie alla presa d'acqua fredda.

## Allacciamento alla presa d'acqua calda

Se l'edificio è riscaldato tramite un sistema a elevata efficienza energetica come teleriscaldamento, energia solare o geotermica, allacciare la lavastoviglie alla presa di acqua calda (max. 70 °C).

L'allacciamento all'acqua calda riduce il consumo di energia della lavastoviglie.

**NOTA!**

Non superare la temperatura consentita per l'acqua di mandata. Alcuni materiali utilizzati in certi tipi di pentole non sono resistenti alle alte temperature. Fare riferimento a *Stoviglie delicate* nel capitolo *Caricamento della lavastoviglie*.

## Collegamento elettrico

Le informazioni relative al collegamento elettrico si trovano sulla targhetta del numero di serie: le specifiche qui espresse devono corrispondere all'alimentazione elettrica.

La lavastoviglie deve essere collegata ad una presa con messa a terra.

La presa elettrica a parete dovrà essere collocata all'esterno dell'area di installazione, in modo da risultare facilmente accessibile dopo l'installazione della lavastoviglie. Non utilizzare prolunghe!

# Assistenza

Leggere il capitolo *Ricerca dei guasti* prima di contattare il centro di assistenza. Se si è verificato un problema che non è possibile risolvere, rivolgersi al centro di assistenza più vicino per ottenere aiuto professionale, visita il sito **global.hisense.com**. Il nostro sito web riporta anche informazioni sulla disponibilità dei ricambi e sulle riparazioni che gli utenti possono eseguire autonomamente.

Quando si contatta il centro assistenza, fornire i dettagli sulla targhetta di identificazione. Includere il numero di articolo (1) e il numero di serie (2).

Si ricorda che riparazioni non professionali possono esporre l'utente a rischi di sicurezza e invalidare la garanzia.

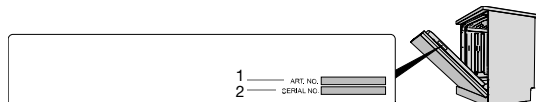



## Pezzi di ricambio

I seguenti pezzi di ricambio sono disponibili per almeno sette anni dopo la fine della produzione del modello: motore, pompa di circolazione e drenaggio, elemento riscaldante, tubi e tubi flessibili, valvole, filtri e acquastop, componenti di attacco dello sportello, schede elettroniche, display elettronici, sensori di pressione, termostati e sensori, software, inclusi i programmi di ripristino.

I seguenti pezzi di ricambio sono disponibili per almeno dieci anni dopo la fine della produzione del modello: cerniere e guarnizioni dello sportello, altre guarnizioni, bracci irroratori, filtri di scarico, cestelli in filo metallico e accessori in plastica come cestelli e coperchi.

## Numero di cicli programma

Premere e mantenere premuto  e  per 3 secondi per visualizzare Numero di cicli programma sul display.

(Se la lavastoviglie ha completato oltre 999 cicli, viene visualizzato il numero di migliaia seguito dal numero di cicli fino a 999. Esempio: 1234 cicli vengono visualizzati come 001 seguito da 234.)

# Dati tecnici ed etichettatura energetica

## Dati tecnici

Altezza:	816-890 mm
Larghezza:	598 mm
Profondità:	555 mm
Peso:	30 kg <sup>1)</sup>
Numero di coperti standard:	16 <sup>2)</sup>
Pressione dell'acqua:	0,03-1,0 MPa
Collegamento elettrico:	Vedere la targhetta con l'indicazione del tipo.
Potenza nominale:	Vedere la targhetta con l'indicazione del tipo.

1) Il peso può variare a seconda delle diverse specifiche.

2) Conforme allo standard EN 60436.

## Informazioni per i consumatori

Le informazioni sul tuo elettrodomestico sono disponibili all'indirizzo [global.hisense.com](http://global.hisense.com). È inoltre possibile trovare informazioni nel database di registrazione dei prodotti dell'UE per l'etichettatura energetica, EPREL. Scansiona il codice QR sull'etichetta energetica fornita con la lavastoviglie (o vai a <https://eprel.ec.europa.eu> e cerca il nome del modello).

## Informazioni per l'ente di collaudo

Le informazioni su questo prodotto sono disponibili nell'European Product Database for Energy Labelling, EPREL e si possono anche richiedere via e-mail all'indirizzo [dishwashers@appliance-development.com](mailto:dishwashers@appliance-development.com).

La richiesta deve includere i dati riportati sulla targhetta del numero di serie. Indicare il numero dell'articolo (1), il numero di serie (2) e il nome del modello (3).

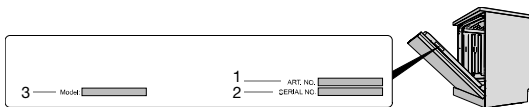

## Dichiarazione di conformità

Con la presente si certifica che questo elettrodomestico è conforme ai requisiti della 2014/53/EU Direttiva



**Hisense**



955499-a1

*Ci riserviamo il diritto di apportare modifiche.*